

**A. AKAS VĀKA IZBŪVE UZ GRANTĒTIEM CEĻIEM**

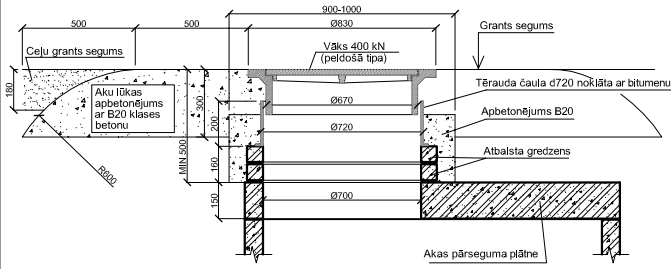

PIEZĪME: Ja tiek pielietots konisks grods akas augšā, tad lūka izbūvējama analogiski D1000 akas lūkai

**B. AKAS VĀKA IZBŪVE UZ GRANTĒTIEM CEĻIEM**

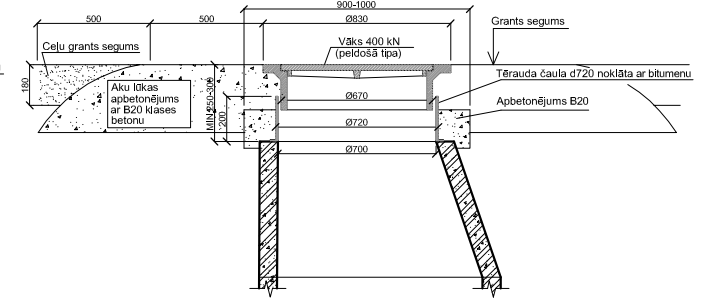

PIEZĪME: Ja netiek pielietots konisks grods akas augšā, tad lūka izbūvējama analogiski D1500 akas lūkai

**C. AKAS VĀKA IZBŪVE UZ ASFALTĒTIEM CEĻIEM**

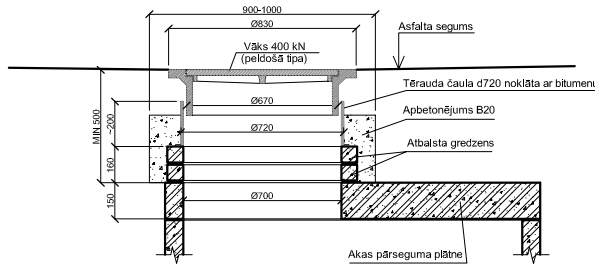

PIEZĪME: Ja tiek pielietots konisks grods akas augšā, tad lūka izbūvējama analogiski D1000 akas lūkai

**D. AKAS VĀKA IZBŪVE UZ ASFALTĒTIEM CEĻIEM**

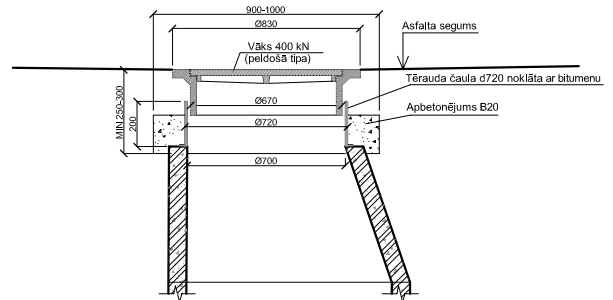

PIEZĪME: Ja netiek pielietots konisks grods akas augšā, tad lūka izbūvējama analogiski D1500 akas lūkai

**E. AKAS VĀKA IZBŪVE ZAĻAJĀ ZONĀ**

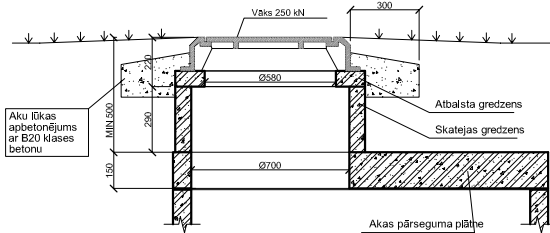

PIEZĪME: Ja tiek pielietots konisks grods akas augšā, tad lūka izbūvējama analogiski D1000 akas lūkai

**F. AKAS VĀKA IZBŪVE ZAĻAJĀ ZONĀ**

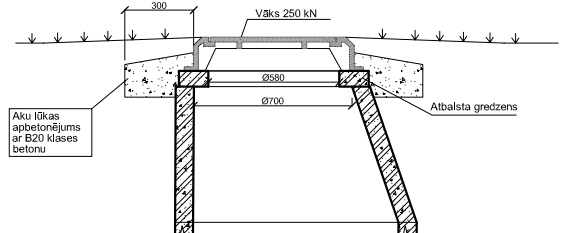

PIEZĪME: Ja netiek pielietots konisks grods akas augšā, tad lūka izbūvējama analogiski D1500 akas lūkai

**G. AIZBĪDŅA KAPE ASFALTBETONA SEGUMĀ**

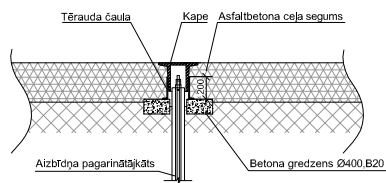

**H. AIZBĪDŅA KAPE GRANTS SEGUMĀ**

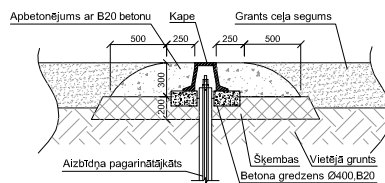

**I. AIZBĪDŅA KAPE ZAĻAJĀ**

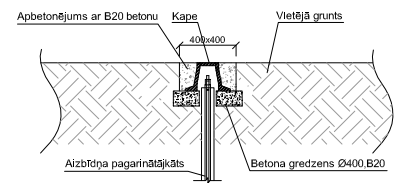

Liepāja, Ūdens iela 28  
Tālrunis: +371 63483003  
Fakss: +371 63483006

**PASŪTĪTĀJS:**

Nīcas novada dome

**OBJEKTS:** Nīcas ciema ūdenssaimniecības rekonstrukcija Nīcas pagastā, Nīcas novadā

Amats	Uzvārds	Paraksts	Datums	Lapas nosaukums:  Vāku un kapes izbūves principiālie risinājumi	Līguma Nr. 2009-LIEP/1027-01 Arhīva Nr. 2009-LIEP/1027-01			
Būvproj.vad.	I.Senutins		01.2010.		Mērogs: BM	Stadija	Lapas	Ras.Nr.
Proj.d.vad.	I.Senutins		01.2010.		TP	5/8	ŪKT-004	
Projektēja	A.Skujīņa		01.2010.					